



DIRECCION DE OBRAS PUBLICAS

SUPERVISION

Arq. Jesus Eugenio Campos Escobar
Ing. Jose David Damian Rios

[Handwritten signature]

[Handwritten signature]

CONTRATISTAS

Arq. Jose de Jesus Sanchez Cardenas

[Handwritten signature]

DIRECCION DE GESTION DE
PROGRAMAS GOPLADEMUN Y
VINCULACION CON DELEGACIONES

2011/12/20
RECIBIDO

A esta fecha se inicia con el levantamiento de medidas y visita de los 15 Cuartos asignados.

En los domicilios que estan completos de planta baja, se inicia con el trazo y limpieza de terreno

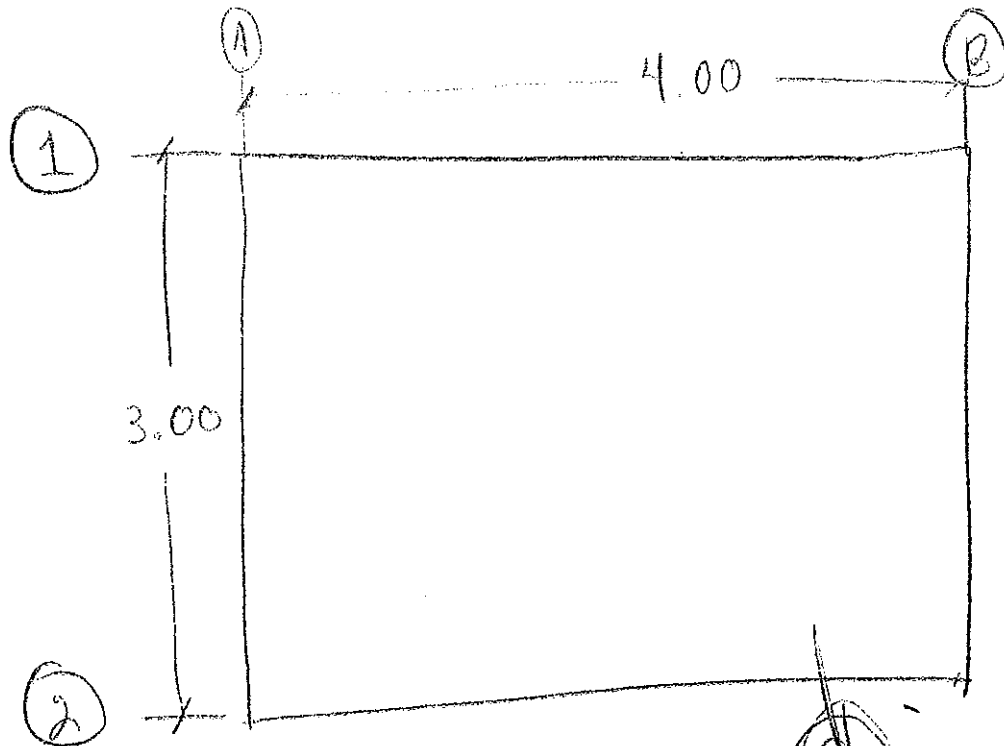

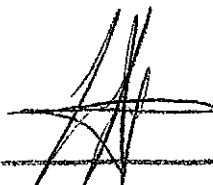

Arg. Jose Sanchez



Se suela la losa de desplante,
previamente ancladas la varillas
requeridas.

Se distribuye el materia de
construccion, así como el de Novaceramic
en cada domicilio.

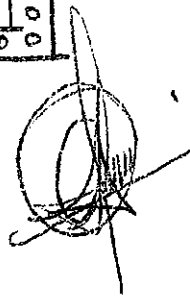
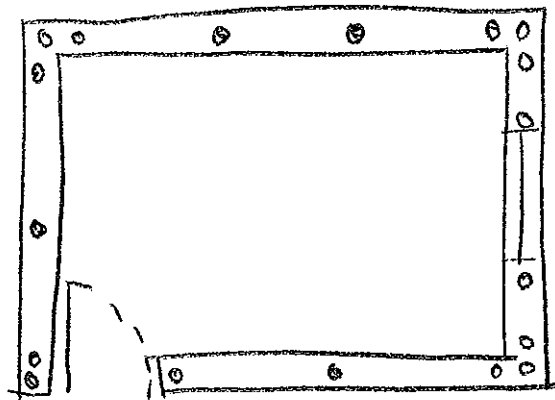
Así como Arena y grava necesaria
para empezar con los trabajos de
cimentacion.





Arq. Jose Sanchez



DIRECCION DE OBRAS PUBLICAS

Se inicia con el pegado de Novomoro sobre los medidos determinadas al espacio con el que cuenta la casa, llegando a altura de cerramiento en los domicilios de Humbolt # 313 y # 324. Asi como el de la calle Gregorio Ramirez # 285

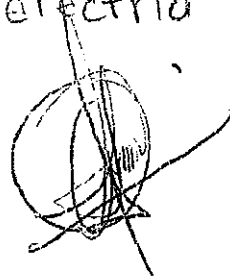
Se colocó previamente el tubo de pvc 2" para bajante y manguera para alimentacion electrica de Apagador contactos.





Arq. Jose Sanchez



22 10 18 4

Se continua con el pegado de ladrillo Vintex y moltex que es para moros en los domicilios de la calle Lazaro Cordenas # 247A, 248, 254.

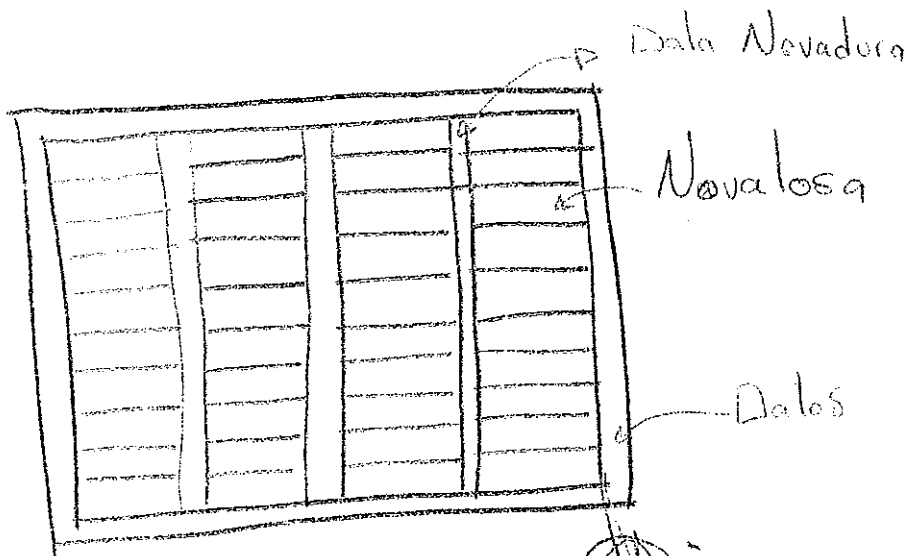
Los domicilios que ya se habian empezado la semana pasada, estan en el proceso de cimbrado, colocado de Novalosa, Armex, Malla electrosoldada y Colado de losa.



Arq. Jose Sandoz



DIRECCION DE OBRAS PUBLICAS

29 10 18

5

Se queda cimbrados los cuartos que se colaron, dejandose 15 dias antes de descimbrar, para su correcto fraguado, en Alguono cuartos se aplico Acelerante para concreto para poder usar la cimbra mas rapido.

Se comenzo a pegar muro con los domicilios de La Guadalupe #4A y #22, asi como la calle de la Cerrada de la cruz #3.

Cabe menciona que 2 de los 3 domicilios comenzados, son en planta alta.

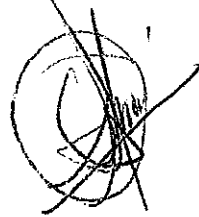

Arg. Jose Sanchez



DIRECCION DE OBRAS PUBLICAS

05 11 18 6

Se modifican 2 domicilios que tenian asignado el cuarto adicional, el primero es el de Lazaro Cardenas # 247, debido a que la propietaria de la finca tiene una demanda penal por tenencia de terreno en la parte posterior de su casa.

El segundo es el de la calle de la Cruz # 29, que se nego a recibir la ayuda del cuarto, Por lo que se solicita la asignacion de otros 2 domicilios para completar los 15 Cuartos que estan asignados a este contrato.



Arq. Jose Sanchez



12 11 18 7

Se inicia con la elaboracion de puertas y Ventanas en taller mecanico. Tomandose las medidas de los primeros cuartos que se iniciaron y que ya se descimbraron.

Asi como el Electrico para cablear y colocar accesorios.

Se inicia el desplante del cuarto en el domicilio de la cruz #25, San Jose de la montaña #4.

Asi como El Armado de la cubierta de 3 domicilios que ya se le dio la altura al muro de 2.60 mts. Como lo marcan los planos aprobados por la ~~Administracion~~ de obras publicas

Arq. Jose Sanchez



DIRECCION DE OBRAS PUBLICAS

19 11 13 8

El departamento de coplademon me asignó los 2 nuevos domicilios, estos son:

- Calle de la cruz # 5 en planta alta
- Calle Pedro Moreno #12 en planta baja

Se fueron a visitar y si son aptos para construir el cuarto Adicional.

Se instalan puertas y Ventanas de los primeros 5 Cuartos terminados. Así como limpieza para hacer entrega a los propietarios

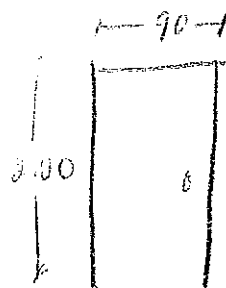
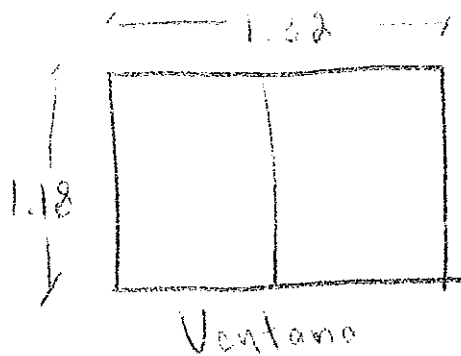

Arq. Jose Sanchez



DIRECCION DE OBRAS PUBLICAS

26 11 18 9

Se inicia con los domicilios de San Jose de la montaña #4 y Gregoria Ramirez #257, con el colado de Losa de desplante y pegado de Moro.

En 3 domicilios se cimbró y acomodo la Novalosa para poder colar.

En 3 domicilios que se colaron hace 15 dias, Se inicia con la descimbra y limpieza para que pueda entrar el Abminero a medir y el Electrico a poner la instalacion.



Arq. Jose Sanchez

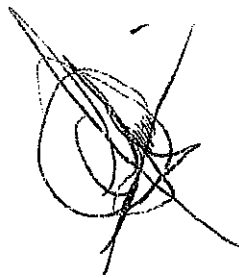

DIRECCION DE OBRAS PUBLICAS

Se inicia con los 2 últimos
domicilios que hacen falta,
con el colado de losa de desplante.

A esta fecha se instalan puertas
y ventanas de otros 5 Cuartos.

Así como de instalación eléctrica.

Se continúan dando Altura y
Colado de Cuartos de Acuerdo
a los planos Aprobados.

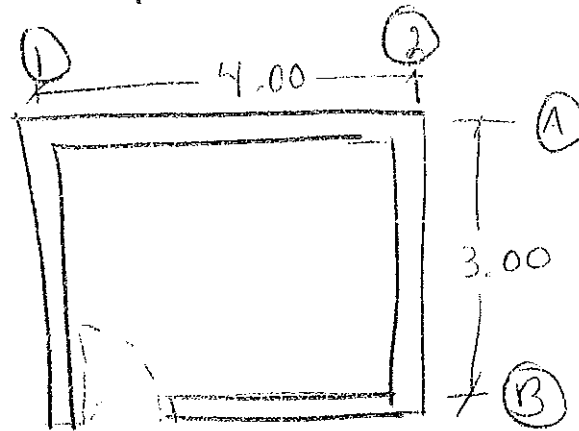

Cabe Mencionar que no todos los
cuartos tiene la medida base de 3x4 mts.

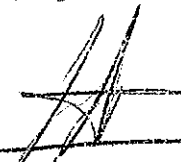
Arq. Jose Sanchez

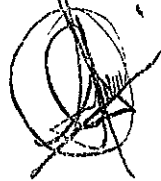

A esta fecha se ha colado y pegado de pretel todos los cuartos asignado.

En los ultimo 2 de ellos se espera para quitar la cimbra.

Se inicia con la mpieza, y Colocacion de puertas y ventanas en otros 2 domicilios.

Se junta y recoge el material sobrante de cada domicilio para entregar el cuarto en optimas condiciones para que el propietario haga posesion y uso de el

Arq. Jose Sanchez





12 12 18 12

A esta fecha se descimbra los
ultimos 2 Cuartos, Asi como
la limpieza.

Se colocan Accesorio y Alimentacio
electrica. Asi como puertos y
Ventanas.

Se retira el material sobrante y
se entregan en buenas condiciones.

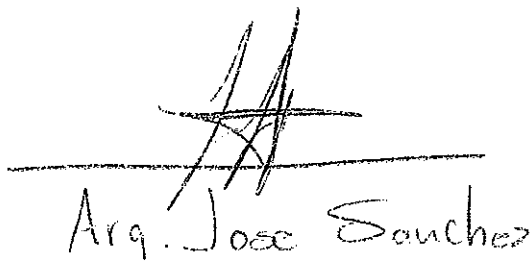

Arq. Jose Sanchez



15 12 18 13

A esta fecha se visitan los 15 Cuartos, en compañía del Director y Subdirector que fungen como supervisores, y el Arq. Jose Sanchez por parte del contratista.

En cada visita de domicilio se le entrega las llaves de la puerta del cuarto terminado

No habiendo observaciones por parte de los propietarios y supervisión se concluyen los trabajos estipulados en el contrato de los cuarto Adicional en la Colonia Cruz Blanca, con un total de 15 Cuartos.

Arq. Jose Sanchez

